



ワンタッチイベントテント

かんたんてんと®

かんたんてんと® は部品が全て一体化されており、「本体を広げるだけで設営」&「閉じるだけで収納」と、短時間の簡単操作でご使用が可能で、部品紛失の心配もありません。

SAKURA CORPORATION

さくらコーポレーションのかんたんてんとは
軽くて、強くて、安全で
 しかも**使いやすい**ワンタッチテントを追求しています。



耐久実験

遮熱試験



安全にお使い
 いただくために

- 正しく安全にお使いいただくため、ご使用前に必ず「取扱説明書」及び、「使用上のご注意」をよくお読み下さい。
- 大雨、強風、雪、雷などの天候不順時、または設営期間中にそれが予想される場合には危険ですので使用しないで下さい。
- 製品本来の目的、仕様以外でご使用になると大変危険ですので十分注意してください。
- テントが飛ばされないようしっかりと固定して下さい。
- かんたんてんとは短期間イベントなどの簡易利用を目的として設計されており、常設用には適していません。

※ カタログと実際の製品の色とは、印刷の都合上、多少異なる場合があります。
 ※ 仕様、価格、デザイン等につきましては品質改良のため予告なく変更する場合があります。
 ※ 本カタログの数値は測定平均値で保証値ではありません。



地球環境に配慮して、このカタログには再生紙と大豆インキを使用しています。 撮影協力：埼玉県立大学

<https://www.sakuracorporation.com>

株式会社さくらコーポレーション

本社：〒610-0342 京都府京田辺市松井宮田26-1
 関東営業所：〒344-0026 埼玉県春日部市武里中野285-4

●お問い合わせ、ご用命は…

Printed 2024.06

20版

カタログ記載の注意事項を必ずお読みいただき、ご確認の上、ご購入ください。





特長
〜 組立・収納かんたん 〜



この手軽さが
様々な場所で活躍しています。

組立て・収納かんたん
60秒で完了!

軽量でコンパクトのかんたんてんと[®]は、部品が全て一体化※1されていますので、本体を広げるだけで設営でき、閉じるだけで収納できます。

また部品の紛失などの心配もありません。「安全」「かんたん」「美しさ」+「使用感」に力点をおいての設計です。



イベント・セールスプロモーション

短期間のイベントやセールスプロモーションでは、如何に早く設営・撤去が出来るかが求められます。かんたんてんと3は従来の集会用テントに比べ、非常にスムーズな設営・撤去が可能です。また、一体型のコンパクト設計で、撤去後の管理もかんたんです。

防災・救護用として

緊急を要する災害時には、対策本部や救護所等を設置するのに、敏速な対応が求められます。サイドバーを使用して、より安定させて、対策本部を設置したり、豊富なカラーバリエーションを使用して、トリアージ用として使用したり、様々な場面でご使用いただいております。



学校での紫外線対策として

屋外で活動を楽しむ時に気になるのが、肌のシミやそばかす、またアレルギーの原因となる紫外線です。特に子どもは紫外線に対する感受性が強く、紫外線対策はできるだけ幼い頃から始めておいた方が良いと言われています。「かんたんてんと3」はUVカット加工オリジナル天幕を採用し、外部環境からのダメージを軽減します。



使い勝手の良さの秘密はここにあり。

安全! 風に強い! 錆びに強い!

CHECK POINT 1 新機能で安全で使いやすいフレーム

1 雨に濡れやすい柱フレームの素材をアルミにするとともに、大きさと厚みをUP! 強く錆びない柱フレームです。

スチール塗装の柱フレームでは、設営・撤去時のスライドの擦れで塗装が剥げ、錆が発生する事もりましたが、アルミフレームの採用で錆び対策も万全です。スチールのトラスバーは外側はセミトーン焼付塗装、内側には防錆加工を施し、表面だけでなく、内側からの錆び対策も万全です。

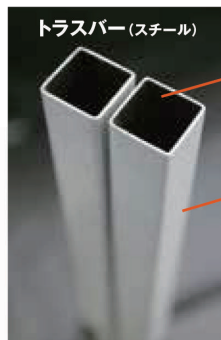

トラスバー (スチール)
内側
防錆加工
パイプ内側からの錆びによる腐食を防ぐため、内側も防錆加工を施しております。

外側
セミトーン焼付塗装
塗膜が厚く密着度も高いので防錆効果が高く、ハンマーでたたいたような模様で、傷がついても目立ちにくい効果があります。

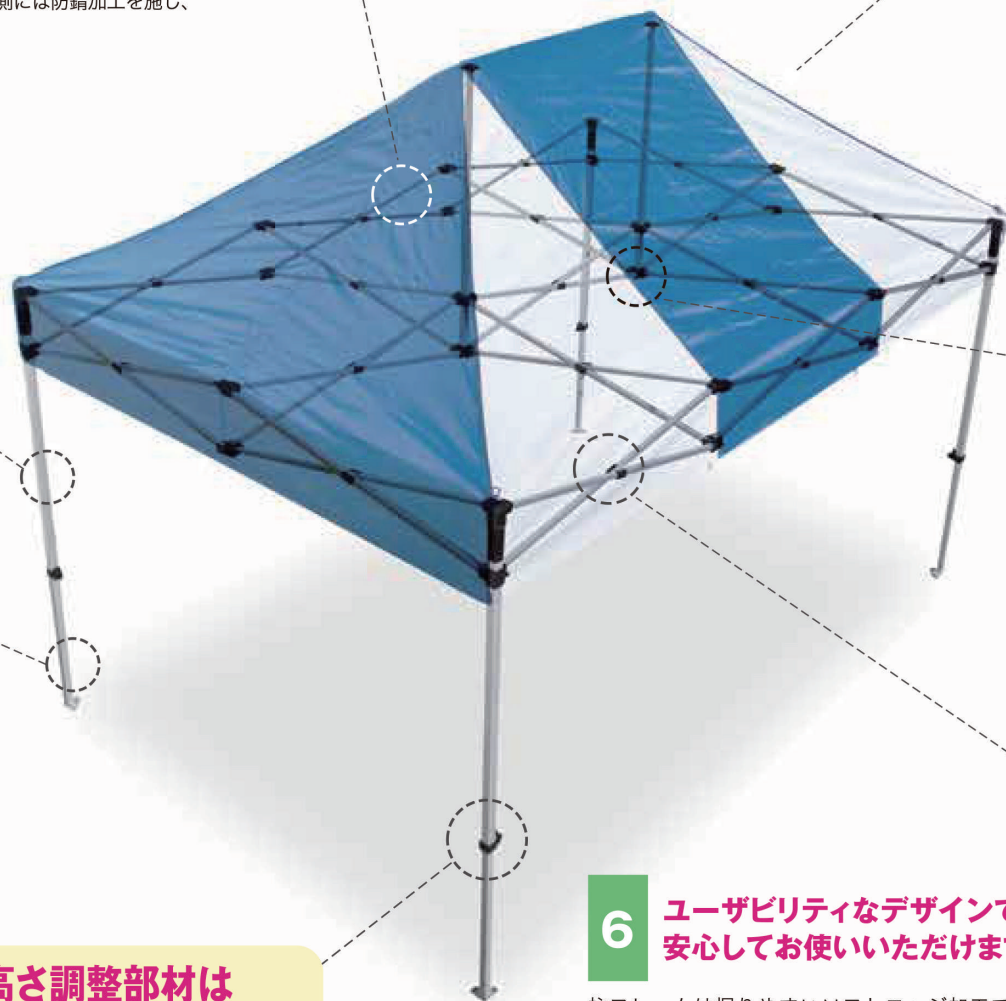
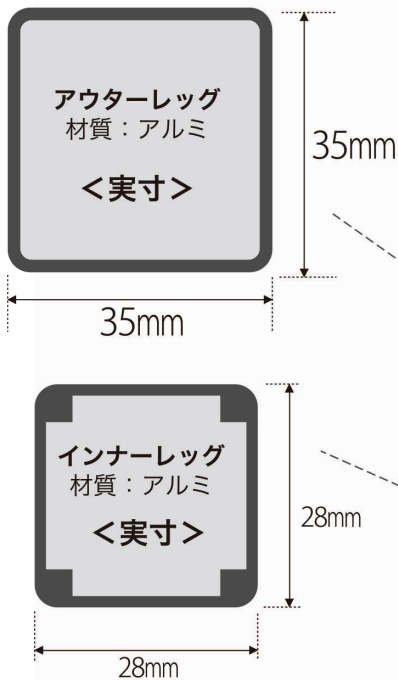

3 天幕はUVカット99%以上・防水加工・防炎加工を施したポリエステル500Dを採用。軽さと機能性を兼ね備えた生地です。



ミシン目はシーリングテープで目止め処理を行い、内部への雨の進入を軽減します。

※簡易目的とした構造のため、完全な雨除けとしてはご利用いただけません。



表面は撥水加工、裏面にも防水加工を施し、ダブルで雨の進入を軽減します。

<p>(財) 日本防災協会の 防災性能試験基準に合格した生地</p>	
<p>ポリエステル 500D (天幕用生地) 消防法による認定番号 認定No.F-21285</p>	<p>ポリエステル 250D (横幕用生地) 消防法による認定番号 認定No.F-21284</p>

4 天幕の張りを調整できます。

オートピークフレームでテントの張り具合を調整できます。長年使用された天幕でも綺麗な張りを維持することができます。

※出荷時は一番低い状態です。
(初期使用時は一番低い状態で十分な張りを持たせることが可能です。)
※約10cm 上下します。



国際特許出願済

2 落下防止ロック付きの高さ調整部材は安全性と操作性を兼ね備えた「かんたんてんと。」だけの機能です。



ロック解除の状態

上部のレバーをプッシュすることで柱の高さを調整することが可能です。



ロックの状態

上部のレバーがロック状態になり、柱の高さが調整できなくなります。また、ロックをかけた状態でも「高さ調整レバー」を押し込め、空動きすることにより、誤動作による高さ調整レバーの変形・破損等を防止します。

※高さ調節は3段階・5段階のいずれかとなります。(テントサイズにより異なります)

6 ユーザビリティなデザインで、安心してお使いいただけます。

柱フレームは握りやすいソフトエッジ加工で、手にかかる負担を軽減しております。また、ベースパッドと高さ調整ダイヤルの色をグレーにすることにより、誤動作によるパーツ破損を防ぎ、分かりやすい操作性を実現しました。



5 風に強い正方形のトラスフレームとガタつきを防ぐ大きな接続ジョイント

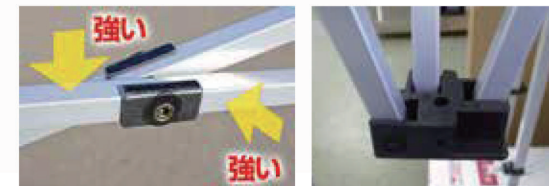

テントの風加重は斜め・横風を多く受けます。弊社のトラスバーは横加重に弱い形状の長方形より、縦・横に強い正方形の形状をしております。フレームジョイント箇所は予期せぬ力が加わります。「かんたんてんと 3」は大きく頑丈なグラスファイバー+ナイロン6化合物樹脂を採用しております。

CHECK POINT 2 充実のアフターサービス

ボルト1本から天幕まで、全ての部品/パーツは交換可能です。万が一の故障にも安心して経済的です。

圧倒的なカラーバリエーション！

鮮やかな色彩から渋い色彩まで、企業イメージやイベントのスタイルに合わせて、多彩なカラーバリエーションの中からお選びいただけます。

標準色
13
colors

オプション色
6
colors

+

カラーバリエーション TENT COLOR

標準色	標準色	標準色
KA/1W(1.8m×1.8m) KA/3W(2.4m×2.4m) KA/6W(3.0m×3.0m)	KA/1.5W(1.8m×2.7m) KA/4W(2.4m×3.6m) KA/7W(3.0m×4.5m)	KA/2W(1.8m×3.6m) KA/5W(2.4m×4.8m) KA/8W(3.0m×6.0m)
白 黒 青 赤 黄 緑 オレンジ ピンク 青/白 赤/白 黄/白 緑/白 4色	白 黒 青 赤 黄 緑 オレンジ ピンク 青/白 赤/白 黄/白 緑/白	白 黒 青 赤 黄 緑 オレンジ ピンク 青/白 赤/白 黄/白 緑/白

注意 2色もしくは4色カラーの天幕は、ポリエステル生地特性および防炎加工処理剤により、色の移行(色うつり)が発生する可能性があります。品質には問題ございません。

オプション色	オプション色	オプション色
深緑 黄緑 紺 水色 OD色 グレー	深緑 黄緑 紺 水色 OD色 グレー	深緑 黄緑 紺 水色 OD色 グレー

※天幕には「**かたんてんと**」ロゴが右隅1箇所に印刷されています。

個性を演出する6色のオプション色は、受注後約10日でお届け致します。

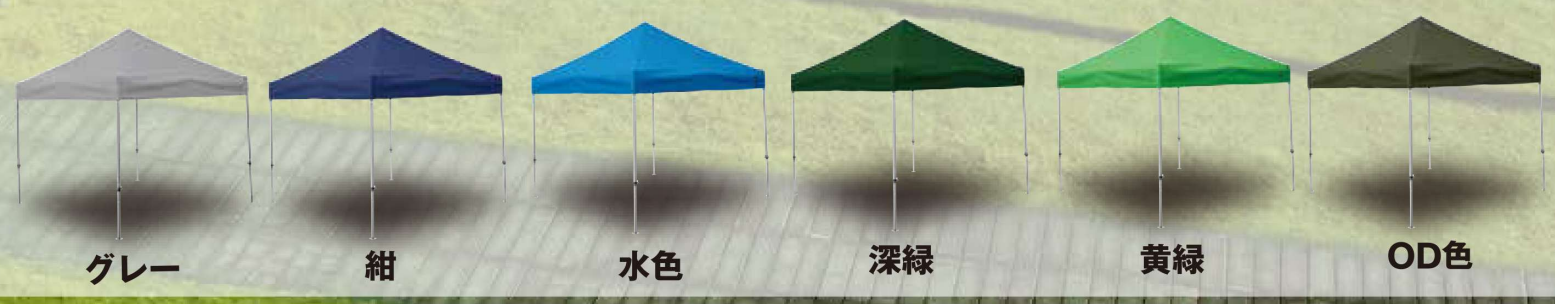

KA/1W
(スチール&アルミ複合フレーム)
1.8m×1.8m

KA/1WA
(オールアルミフレーム)
1.8m×1.8m



有効軒高	162cm~178cm
全高	259cm~275cm
収納サイズ	24cm×24cm×127cm
柱本数	4本
高さ調整	3段階調整
天幕重量	2.0kg
収納バッグ重量	1.2kg
フレーム重量	1W 18.0kg 1WA 17.0kg
総重量	1W 24.6kg 1WA 23.6kg

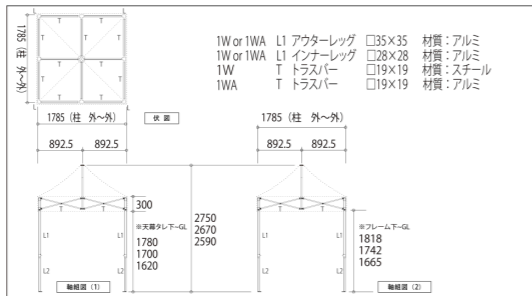

KA/1.5W
(スチール&アルミ複合フレーム)
1.8m×2.7m

KA/1.5WA
(オールアルミフレーム)
1.8m×2.7m



有効軒高	162cm~178cm
全高	259cm~275cm
収納サイズ	24cm×31cm×127cm
柱本数	4本
高さ調整	3段階調整
天幕重量	2.5kg
収納バッグ重量	1.5kg
フレーム重量	1.5W 23.5kg 1.5WA 22.0kg
総重量	1.5W 30.9kg 1.5WA 29.4kg

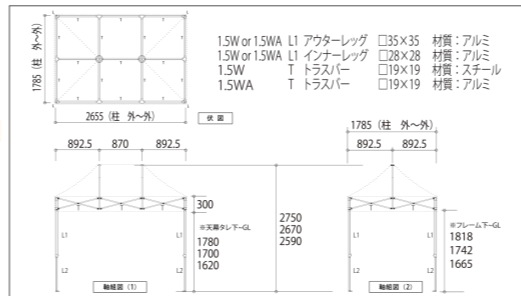

KA/2W
(スチール&アルミ複合フレーム)
1.8m×3.6m

KA/2WA
(オールアルミフレーム)
1.8m×3.6m



有効軒高	162cm~178cm
全高	259cm~275cm
収納サイズ	24cm×41cm×127cm
柱本数	6本
高さ調整	3段階調整
天幕重量	3.0kg
収納バッグ重量	1.5kg
フレーム重量	2W 32.5kg 2WA 30.5kg
総重量	2W 40.8kg 2WA 38.8kg

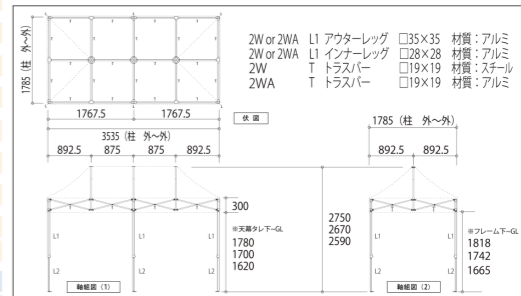

KA/3W
(スチール&アルミ複合フレーム)
2.4m×2.4m

KA/3WA
(オールアルミフレーム)
2.4m×2.4m



有効軒高	162cm~178cm
全高	277cm~293cm
収納サイズ	24cm×24cm×127cm
柱本数	4本
高さ調整	3段階調整
天幕重量	3.0kg
収納バッグ重量	1.2kg
フレーム重量	3W 21.0kg 3WA 20.0kg
総重量	3W 28.6kg 3WA 27.6kg

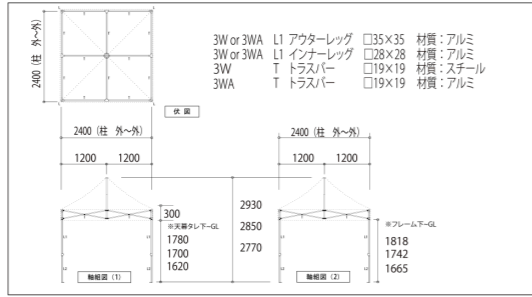

KA/4W
(スチール&アルミ複合フレーム)
2.4m×3.6m

KA/4WA
(オールアルミフレーム)
2.4m×3.6m



有効軒高	162cm~178cm
全高	277cm~293cm
収納サイズ	24cm×31cm×127cm
柱本数	4本
高さ調整	3段階調整
天幕重量	4.0kg
収納バッグ重量	1.5kg
フレーム重量	4W 28.0kg 4WA 26.5kg
総重量	4W 36.9kg 4WA 35.4kg

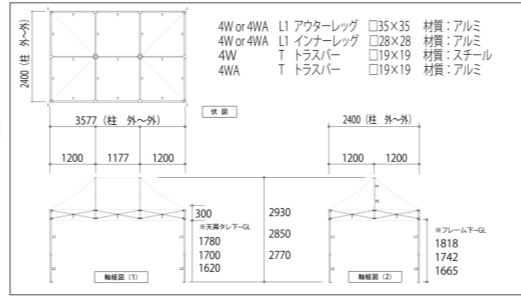

KA/5W
(スチール&アルミ複合フレーム)
2.4m×4.8m

KA/5WA
(オールアルミフレーム)
2.4m×4.8m



有効軒高	162cm~178cm
全高	277cm~293cm
収納サイズ	24cm×41cm×127cm
柱本数	6本
高さ調整	3段階調整
天幕重量	5.0kg
収納バッグ重量	1.5kg
フレーム重量	5W 38.5kg 5WA 35.5kg
総重量	5W 49.2kg 5WA 46.2kg

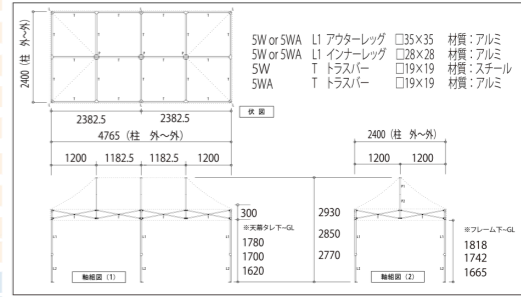

KA/6W
(スチール&アルミ複合フレーム)
3.0m×3.0m

KA/6WA
(オールアルミフレーム)
3.0m×3.0m



有効軒高	194cm~225cm
全高	322cm~353cm
収納サイズ	24cm×24cm×158cm
柱本数	4本
高さ調整	5段階調整
天幕重量	4.0kg
収納バッグ重量	1.5kg
フレーム重量	6W 25.5kg 6WA 23.5kg
総重量	6W 34.8kg 6WA 32.8kg

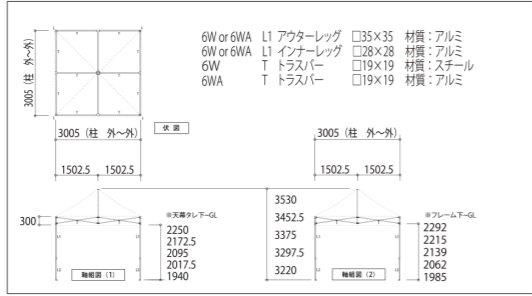

KA/7W
(スチール&アルミ複合フレーム)
3.0m×4.5m

KA/7WA
(オールアルミフレーム)
3.0m×4.5m



有効軒高	194cm~225cm
全高	322cm~353cm
収納サイズ	24cm×31cm×158cm
柱本数	4本
高さ調整	5段階調整
天幕重量	5.5kg
収納バッグ重量	1.6kg
フレーム重量	7W 33.5kg 7WA 31.0kg
総重量	7W 44.4kg 7WA 41.9kg

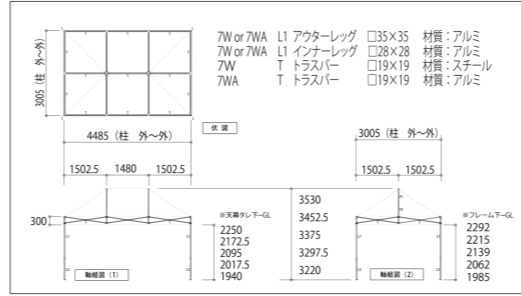

KA/8W
(スチール&アルミ複合フレーム)
3.0m×6.0m

KA/8WA
(オールアルミフレーム)
3.0m×6.0m



有効軒高	194cm~225cm
全高	322cm~353cm
収納サイズ	24cm×41cm×158cm
柱本数	6本
高さ調整	5段階調整
天幕重量	7.0kg
収納バッグ重量	1.7kg
フレーム重量	8W 45.0kg 8WA 42.0kg
総重量	8W 57.9kg 8WA 54.9kg

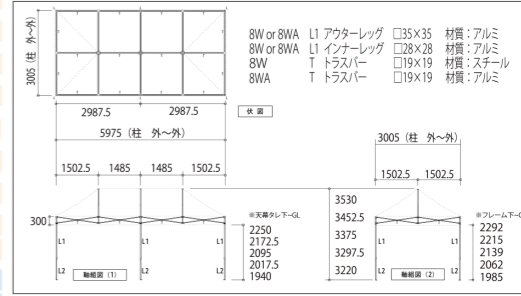

※総重量には付属品・梱包箱の重量が含まれております。

選べるプリント方法でオリジナルの天幕が作成可能です。

PRINT プリント

学校名や企業ロゴ・商品名を入れることで、イベントやキャンペーンでの宣伝効果を高めます。天幕・横幕どちらでも同じようにプリントが可能です。カッティングシートから全面印刷までフレキシブルな対応で目的やデザインにあわせたプリントをご提案いたします。

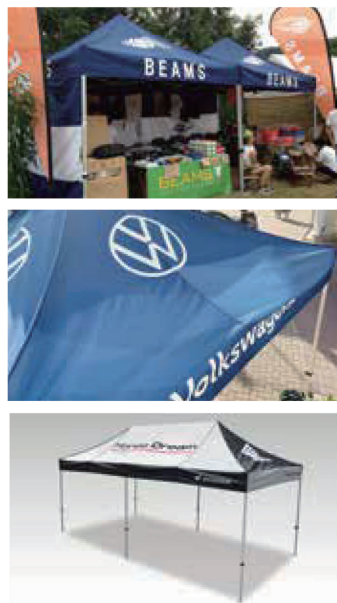

以下の16色からお選びください

白	黄
グレー	オレンジ
黒	タンジェリンオレンジ
茶色	肌色
赤	ブルー
朱色	オーシャンブルー
濃赤	ミッドナイトブルー
深緑	グリーン

カッティングシート

カッティングシートをプロッターでカットし、プレス機で熱圧着する方式です。もともとローコストで一般的な方法です。



カッティングシートにインクジェット印刷

カッティングシートにフルカラー対応のインクジェット印刷を施し、熱圧着で貼り付けする方式です。グラデーションや企業イメージカラーなど、色の細かい部分まで対応可能です。ワンポイントでの複雑なデザインも短期間で製作できます。



シルク印刷

専用のデザイン版を作成して、その版にインクをヘラで擦って適量を押し出し、元版の空隙からテント生地インクを乗せる方法です。発色が良く、耐候性にも優れた仕上がりととなります。まとめて大量数の同一プリントを行う場合、印刷のコストが低くお得になります。

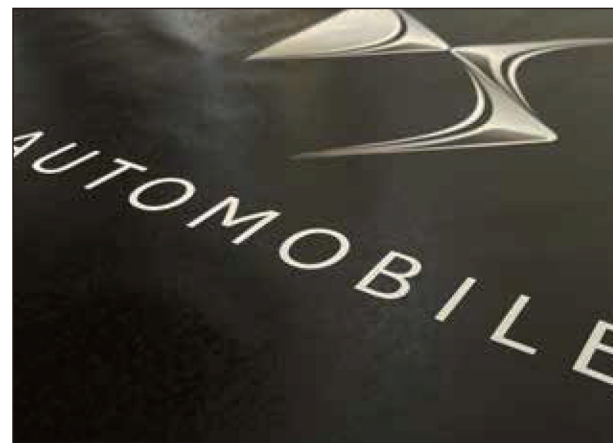

ターポリンにインクジェット印刷

ターポリン生地に直接インクジェット印刷を施します。インクジェット印刷専用生地ですので、コート紙に印刷したような光沢があり、綺麗に印刷可能です。また、ラテックスプリンターで出力しますので、従来より擦過性も改善されております。



厚み：0.25mm厚 防災 ※白生地に印刷



ポリエステル 500D にインクジェット印刷

かんたんてんと®標準生地である「ポリエステル 500D」に直接インクジェット印刷を施します。ターポリンのような光沢はございませんが、擦過性に強く、標準生地のため、軽量で非常に扱いやすいです。



※白生地に印刷

Custom 特注事例

一体化でワンタッチ式のフレームを利用し、ご使用環境にあわせた様々な特注品を製作しております。
※サイズにより、ロット数が必要な場合がございます。ご了承ください。



サイズ：1.2m×3.6m
アスベスト除去時に使用するブースです。アスベスト除去現場での設置・撤去が従来品に比べ大幅に早くなりました。

サイズ：2.4m×2.4m 自衛隊様 溶接用ワンタッチテントです。横幕はスパッタシートで制作いたしております。



サイズ：1.2m×1.8m 日本郵政グループ様「写真付き切手」にも、かんたんてんとが使用されています。



サイズ：0.9m×0.9m 立哨用

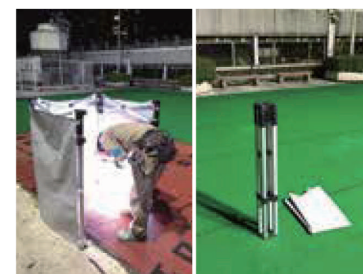

サイズ：0.9m×0.9m 溶接時の養生ブースです。幕材には不燃シートを使用しております。



サイズ：1.8m×1.8m 粉塵飛散防止用のワンタッチテントです。粉塵の飛散防止！騒音防止に！

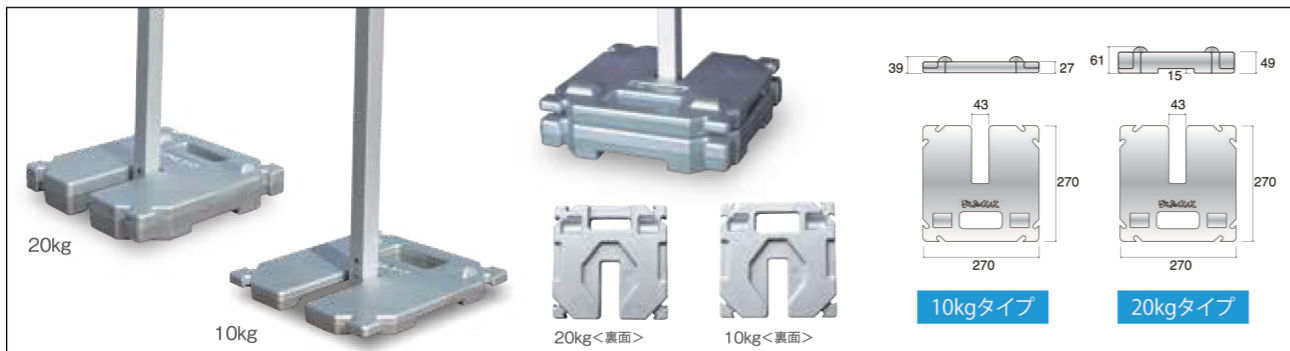

加重プレート -塗装-
10kg・20kg タイプ

かんたんてんと® 専用でフレームベースにぴったり装着できます。重ね置きが可能で、ご使用環境に合わせて重さを調整出来ます。また、四隅はロープを括れるようになっています。
材質：鋳物製 カラー：シルバー粉体塗装 種類：10kgタイプ・20kgタイプ



加重プレート -メッキ-
20kg タイプ

加重プレート-塗装-と同形状ですので、使い勝手はそのままに、皮膜が厚く、耐食性、耐久性に優れた溶融亜鉛メッキ仕上げですので、-塗装-に比べ錆びにくくなっております。
材質：鋳物製 カラー：シルバー溶融亜鉛メッキ 種類：20kgタイプ



ウェイトバッグ

ソフトタイプ 5kg・10kg タイプ ハードタイプ 10kg タイプ

水でも砂でも使用可能な風対策用品です。ソフトタイプはコンパクトになり持ち運びに便利です。耐久性に優れたハードタイプもございます。

材質：ポリエステル・ポリエチレン他 容量：5kg用・10kg用
カラー：緑 付属品：ロープ・ナスカン

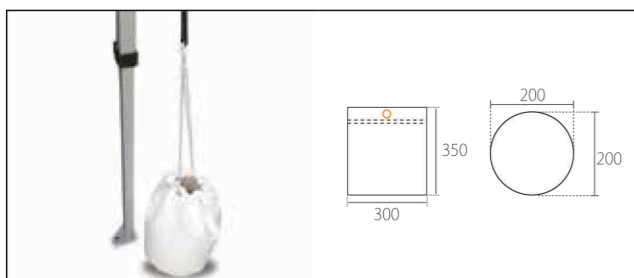

砂袋 15kg タイプ

15kg までの砂を入れられます。お手軽な風対策用品です。
※砂は付属しておりません。

材質：PVC ターポリン カラー：白 砂容量：15kg (最大)

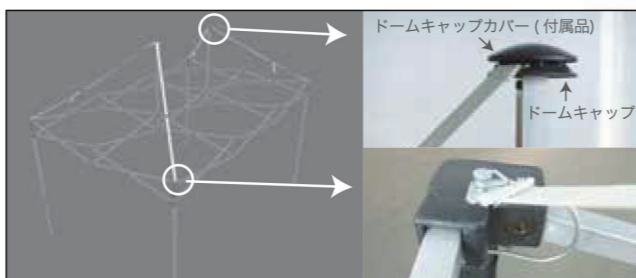

レインサポートベルト

天幕のカドに十分な張りを保つことができ、雨天時の使用も従来より雨水がたまりにくく、より安全にご使用いただけます。また、カドの張り具合を調整することのできるジョイントパーツが、ベルト中央部に使用されており張りを自由に調整することが出来ます。



標準カラー

材質：ポリエステル 250D (防災・防水・UVカット塗布処理)

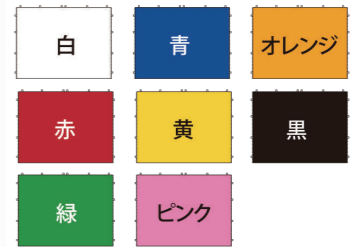

オプションカラー

材質：ポリエステル 500D (防災・防水・UVカット塗布処理)



ポリエステル 250D (財) 日本防災協会の認定番号 F-21284

ポリエステル 500D (財) 日本防災協会の認定番号 F-21285

横幅サイズ

1.8m 高さ:1.9m 2.4m 高さ:1.9m 2.7m 高さ:1.9m 3.6m 高さ:1.9m
3.0m 高さ:2.2m 4.5m 高さ:2.2m 4.8m 高さ:1.9m 6.0m 高さ:2.2m

※3方幕・4方幕としてご使用の場合は、ファスナーで連結して、ご使用下さい。
※縫製品の為、寸法に若干の誤差が生じる場合がございます。ご了承下さい。
※横幅の高さはフレームの高さ調整1段階目に合わせております。

横幕

横幕は全て1面幕です。1方幕から4方幕までご使用環境に応じて、ご使用いただけます。連結はファスナーで簡単に行えます。

材質：ポリエステル 250D or 500D (防災・防水・UVカット塗布処理)



※写真のセンターファスナー加工はオプションとなります。

糸入透明横幕

糸入り透明ターポリンを使用した横幕です。採光を保ちながら、雨・風を防ぐことが出来ます。

材質：糸入り透明ターポリン 非防災 (厚み：0.35mm 糸目：9mm目)



ショート横幕基本セット

6本足用 (3.6m・4.8m・6.0m)

4本足用

(1.8m・2.4m・2.7m・3.0m・3.6m・4.5m)

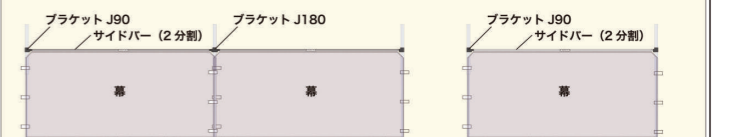

※2方幕や3方幕でご使用の場合は幕はファスナーで連結してご使用ください。
※基本セットは上部のみサイドバーが入る仕様となっておりますが、下部にもサイドバーを入れる事も可能です。

広告バナーや間仕切り・フレームの補強に！

取付・撤収もかんたん！収納もコンパクト！

サイドバー・ショート横幕セット

規格：1.8m / 2.4m / 2.7m / 3.0m / 3.6m / 4.5m / 4.8m / 6.0m

材質：フレーム：アルミ<アルマイトコーティング仕上> 幕：ポリエステル 250D



イベントでのインパクト絶大

取付・撤収もかんたん！収納もコンパクト！

同梱物：柱フレーム×2（ブラケットJ付）・サイドバー（連結ジョイント付）×4
幕×1・連結マジック×4



かんたんバナーセット

1.8m / 2.4m / 3.0m

規格：1.8m/2.4m/3.0m ※その他のサイズはご相談ください。

材質：フレーム：アルミ<アルマイトコーティング仕上> 幕：メッシュⅡ類



かんたんキャリー

省スペースのミニ台車です。セットもワンタッチ！最大サイズのテントでも、手軽に1人で運べます。

材質：アルミ/スチール 重量：8kg 耐荷重：80kg（平坦路走行時）



張網セット

強度・耐久性・使い易さに優れたロープです。自在がついておりますので、かんたんにテンションをかけられます。

材質：ビニロンφ6(mm)×3.5m 入数：6本 付属品：自在付



天幕補修テープ

かんたんてんと® 専用の天幕補修テープです。生地はかんたんてんと® 横幕生地のポリエステル250Dを使用しております。

規格：13cm×50cm カラー：白・赤・青・黄・緑



ロックアジャスター-Jカバー

高さ調整部材の「ロックアジャスター-J」をカバーし、誤作動を防ぎます。

規格：32cm×18cm カラー：黄
材質：PVC ターボリン/ウレタン

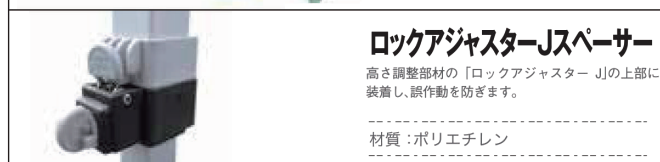

ロックアジャスター-Jスペーサー

高さ調整部材の「ロックアジャスター-J」の上部に装着し、誤作動を防ぎます。

材質：ポリエチレン



ハンマー

重量：約500g



共通仕様

標準付属品

- ① 本体収納バッグ
- ② 天幕収納袋
- ③ ロープ 4本
- ④ ベグ(80(mm)×250(mm)) 4本 (KA/2W・5W・8Wは6本です。)
- ⑤ 六角レンチ 2本
- ⑥ 取扱説明書



■発送形態



■本体収納バッグ



■KA/6Wなら10台まで積載可能です。
※車種によりラックの収納寸法が異なりますので、ご購入前にご確認ください。

スチール+アルミ複合フレーム

フレーム

支柱箇所	アルミ角パイプ 35mm 角 アルミ角パイプ 28mm 角 (補強リブ付)	<アルマイトコーティング処理> <アルマイトコーティング処理>
桁箇所	スチール角パイプ 19mm 角	<粉体焼付塗装処理>
天井部分	スチール角パイプ 22mm 角 スチール角パイプ 25mm 角	<粉体焼付塗装処理> <粉体焼付塗装処理>

ジョイント

ガラスファイバー+ナイロン6化合物	高さ調整 KA/1W(A)~5W(A) 3段階 KA/6W(A)~8W(A) 5段階
-------------------	--

天幕

ポリエステル100% 500D 0.25mm 厚
(防炎・防水・UVカット塗布処理済)
消防法による認定番号 認定 No.F-21285



オールアルミフレーム

フレーム

支柱箇所	アルミ角パイプ 35mm 角 アルミ角パイプ 28mm 角 (補強リブ付)	<アルマイトコーティング処理> <アルマイトコーティング処理>
桁箇所	アルミ角パイプ 19mm 角 (補強リブ付)	<アルマイトコーティング処理>
天井部分	アルミ角パイプ 21mm 角 アルミ角パイプ 26mm 角	<アルマイトコーティング処理> <アルマイトコーティング処理>

ジョイント

ガラスファイバー+ナイロン6化合物	高さ調整 KA/1W(A)~5W(A) 3段階 KA/6W(A)~8W(A) 5段階
-------------------	--

横幕

ポリエステル100% 250D 0.18mm 厚
(防炎・防水・UVカット塗布処理済)
消防法による認定番号 認定 No.F-21284



日本の厳しい夏を、快適に!

かんたんてんと

SUMMER SHIELD® PB
サマーシールド® PB

サマーシールド®PBは、特殊三層ラミネート構造からなる優れた遮熱効果、高い遮光性・UVカット性を兼ね備えたファブリック(生地)です。従来のコーティング加工では成し得なかった複数の機能を同時に高いレベルで実現しました。

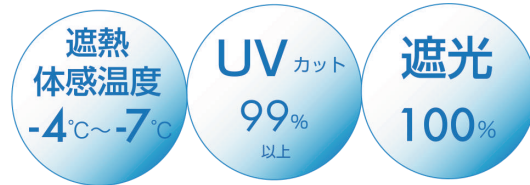

サイズは「かんたんてんと®」の各サイズで製作可能です。

3層構造により高いクーリング性能を実現!

優れた遮光効果により、夏の強い日差しの下に濃い日陰を作ります。

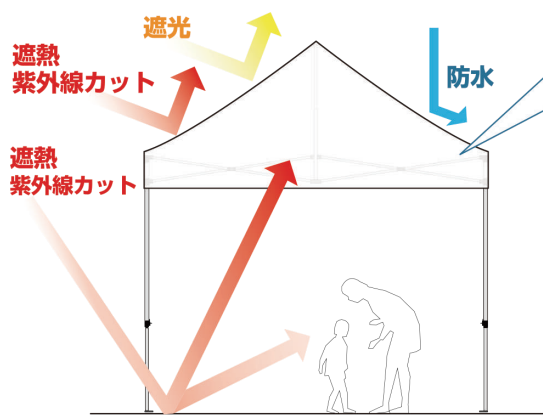

各層の役割	紫外線	光	熱
1層目 紫外線を吸収させるポリエステル繊維	○	△	△
2層目 酸化チタンを高含有する白色フィルム	◎	○	○
3層目 カーボンブラックを含む黒色フィルム	○	◎	◎

項目	性能	評価方法
遮光率	100%	JIS L1055 A 法
紫外線遮蔽率	99%以上	カケン法
遮熱性	-4°C~-7°C	レフランプ法

※カケンテストセンター測定

裏面の黒色フィルムが放射熱を蓄熱し、テント内部の暑さを軽減するとともに、地表からの紫外線の照り返しを防ぎます。



仕様
厚さ: 0.35mm 質量: 306.5g/m²

本商品は基布部分に、環境配慮型素材東レエコユース®(ポリマーリサイクル繊維)を100%使用しています。エコユース®は限りある地球資源を有効活用する為にリサイクル原料を使用した東レの「再生型」リサイクル素材です。
同梱物: フレーム、天幕、本体収納バッグ、天幕収納袋、ペグ、ペグ収納袋、ロープ、六角レンチ



業界初!! エコマーク認定取得品



かんたんてんと®. エコタイプ
エコマーク認定番号
21105007

かんたんてんと ECO タイプ



エコマーク認定基準適合品

かんたんてんと®「エコタイプ」に使用されている生地は、ポリエステルフィルム製造時に発生する端材からのポリマーリサイクル繊維を100%使用し、シート全体重量でのリサイクル成分率も70%と、エコマーク認定基準に適合した環境に優しい商品になります。また、工場内で管理された異物少ない端材原料を使用することにより繊維を高強化、その丈夫な繊維で生地を設計することで、シート軽量化をも実現しております。

型 式	テントサイズ	有効軒高	全 高	収納サイズ	総重量
KA/6WE(A)	3.0m×3.0m	194~225cm	322~353cm	24×24×158cm	35.0kg
KA/8WE(A)	3.0m×6.0m	194~225cm	322~353cm	24×41×158cm	58.5kg

※フレームがオールアルミフレームの場合は型式の最後に「A」を付けてください。

ポリエステル 100%	厚さ: 0.32mm 質量: 273g/m ²
オフホワイト	防炎・防水・UVカット塗布処理済

※天幕カラーはオフホワイトのみとなります。

同梱物: フレーム、天幕、本体収納バッグ、天幕収納袋、ペグ、ペグ収納袋、ロープ、六角レンチ

※総重量には付属品・梱包箱の重量が含まれております。

かんたんてんと メッシュタイプ

標準型・平屋根型

通気性がよく、適度な遮光性・遮熱効果を発揮

UVカット率 約80%

※UVカット率は、色によって違いがございます。

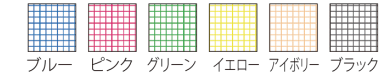

砂場・グラウンドに
プールサイドに



日本製メッシュ生地使用

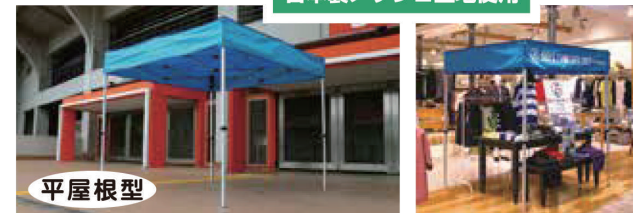

型 式	テントサイズ (m)	フレーム重量 (kg)	天幕重量 (kg)	バック重量 (kg)	総重量 (kg)
KA/3WAM	2.4×2.4	20.0	3.0	1.2	27.6
KA/4WAM	2.4×3.6	26.5	4.0	1.5	35.4
KA/6WAM	3.0×3.0	23.5	4.5	1.5	33.3
KA/7WAM	3.0×4.5	31.0	5.5	1.6	41.9
KA/8WAM	3.0×6.0	42.0	7.5	1.7	55.4

平屋根型 ※平屋根型の天幕カラーは「ブルー」と「グリーン」のみとなります。

型 式	テントサイズ (m)	フレーム重量 (kg)	天幕重量 (kg)	バック重量 (kg)	総重量 (kg)
KA/1212WAMF	1.2×1.2	12.0	1.5	1.2	18.1
KA/1WAMF	1.8×1.8	15.2	2.0	1.2	21.8
KA/3WAMF	2.4×2.4	18.2	3.0	1.2	25.8
KA/6WAMF	3.0×3.0	21.0	4.0	1.5	30.3

※かんたんてんと標準フレーム<スチール+アルミ複合>とメッシュ天幕との組み合わせもお選び頂けます。
同梱物: フレーム、天幕、本体収納バッグ、天幕収納袋、ペグ、ペグ収納袋、ロープ、六角レンチ

※総重量には付属品・梱包箱の重量が含まれております。

かんたんてんと キングサイズ

間(1間=1.8m)ベースのワンタッチテント!

従来のパイプテントとも連結可能! 学校行事や自治体の催事などに一番よく使用される日本サイズの間ベースのワンタッチテントです。



材質: (フレーム) スチール+アルミ複合フレーム (天幕) ポリエステル500D<防炎・防水・UVカット加工>

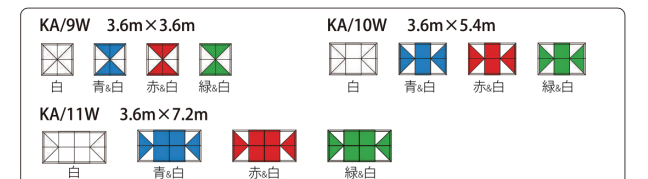

型 式	テントサイズ	有効軒高	全 高	収納サイズ	総重量
KA/9W	3.6m×3.6m	194~225cm	344~375cm	24×24×187cm	43.6kg
KA/10W	3.6m×5.4m	194~225cm	344~375cm	24×31×187cm	58.8kg
KA/11W	3.6m×7.2m	194~225cm	344~375cm	24×41×187cm	69.1kg

同梱物: フレーム、天幕、本体収納バッグ、天幕収納袋、ペグ、ペグ収納袋、ロープ、六角レンチ、ワイヤープレス

※総重量には付属品・梱包箱の重量が含まれております。

かんたんてんと 切妻型

ワンタッチテントでありながら、形状は切妻型!
天幕面積が大きいので、大きな文字入れが可能!



支えポール

両サイドのピークポールをサポートする支えポールを付属しておりますので天幕が内側に寄るのを防ぎます。

型 式	テントサイズ	有効軒高	全 高	収納サイズ	総重量
KG/1.5W	1.8m×2.7m	162~178cm	259~275cm	24×31×127cm	34.4kg
KG/4W	2.4m×3.6m	162~178cm	277~293cm	24×31×127cm	40.9kg
KG/8W	3.0m×6.0m	194~225cm	322~353cm	24×41×158cm	62.9kg

※フレームがオールアルミフレームの場合は型式の最後に「A」を付けてください。
同梱物：フレーム、天幕、本体収納バッグ、天幕収納袋、ペグ、ペグ収納袋、ロープ 六角レンチ、支えポール
材質：(フレーム)スチール&アルミ複合フレーム またはオールアルミフレーム (天幕)ポリエステル500D<防炎・防水・UVカット加工>

※総重量には付属品・梱包箱の重量が含まれております。

かんたんてんと 災害対策用多目的テント

救護所 災害対策本部

かんたんてんとフレームを使用しながら、補強バーやメッシュ窓/出入り口付4方横幕・グラウンドシートなどを標準装備した災害対策用のワンタッチテントです。かんたんてんとの特長であるフレームの一体化や設営・撤去のしやすさを活かしながら補強バーなどで強度・安定性を増した大型テントです。窓の位置・サイズはカスタマイズ可能です。



モデルサイズ 3.6m×5.4m (2間×3間)



3.6m×5.4m サイズでは柱本数を増やし(通常6本を8本に)安定性を増しています。
フレーム下部には補強フレームを接続
グラウンドシートは雨水の浸入を防ぐバスタブ形状
巻き上げ式メッシュ窓有効軒高2.2mと圧迫感をあたえない内部空間を実現
同梱物：フレーム・天幕・横幕(4枚 窓付3枚・出入り口窓付1枚)・本体収納バッグ・ペグ(16本)・ロープ自在付(8本)・天幕横幕収納袋(4枚)・六角レンチ・グラウンドシート
材質：(フレーム)スチール+アルミ複合フレーム (天幕・横幕)ターポリンII類 0.3mm厚 (グラウンドシート)ターポリンII類 0.3mm厚

安全にご使用いただくために

使用環境

①大雨、強風、突風、雪、雷などの天候不順時、または設営期間中にそれが予想される場合には危険ですので使用しないでください。テント本体が倒れたり、飛ばされたり、水が溜まる等の恐れがある上、人が傷害を負ったり、物を破損させる原因となります。また、降雪時には雪が積もり倒壊する恐れがありますので使用しないでください。

用途

- ①本品を常設用として使用しないでください。本品は、一時的かつ簡易的に使用することを目的とした構造となっているため、常設用として使用した場合、思わぬ事故につながる可能性があります。また、簡易目的用とした構造のため、完全な雨除けとしてはご利用いただけません。縫製部分より水が入る可能性がありますのでご了承ください。
- ②本品を改造したり加工したりしないでください。改造・加工による本体の倒壊や、人が傷害を負ったり、物を破損させる恐れがあります。
- ③本品には、絶対登らないでください。また、ぶら下がったり、物を吊したりする等、過度の負担を掛けるような行為はしないでください。倒壊や破損につながり非常に危険です。

特に下記の点にはご注意ください、安全にご使用下さい。

注意一 雨天時は設置場所や天幕の張り方により、雨が溜まる場合がございます。なるべく平らな場所に設置し、天幕の張り調整を必ずご確認ください。また、状況により「レインサポートベルト」をご使用いただき四隅に水が溜まらないようにしてください。

天幕の水が溜まると、相当の荷重がフレームにかかり、柱が曲がったり、倒壊する可能性がございます。

80kg (1 mlに8cmの水が溜まった時) 120kg (1 mlに12cmの水が溜まった時) 140kg (1 mlに14cmの水が溜まった時)

天幕の張り調整方法

ピークストップの下についているダイヤルを回して、天幕の張り具合を調節します。

△注意 ペグは、ロープに対して直角に打ち込んでください。

天幕の四隅にあるプラスチックの留め具にしっかりとロープを結び、ペグをテントの対角線上にしっかりと根元まで打ち込みます。

注意二 従来の組立式パイプテントに比べて、重量的に軽いため、必ず付属品のクイ・ロープまたは「加重プレート」等の風対策用品でしっかりと固定してください。また、テントサイズが大きくなればなるほど、風圧を受けやすくなります。風対策をしっかりといても、過信せず、風の強い日は、設営を控えるか、撤去してください。また、オプションの横幕を取り付ける時は、少しの風でも相当の風圧を受けることとなります。横幕を取付けていない時以上に注意してご使用下さい。

強風時に使用すると相当の風圧が天幕にかかり、飛ばされたり、倒れる恐れがあり、人が傷害を負ったり、物を破損させる危険がございます。

しっかりと風対策をしていても強風・突風の風圧によりフレームに過度の負担がかかり、倒れる危険がございます。

風速の目安 青字：ご使用の際は注意して下さい。赤字：ご使用はお控え下さい。

風速 5m/s 砂埃がたち落葉が舞う。
風速 8m/s 葉のある灌木が揺れはじめる。池の水面に波頭が立つ。
風速 10m/s 樹木が激しく揺れ、電線などがびゅうびゅうと鳴る。雨傘が壊れる。
風速 15m/s 取付の悪い看板が飛ぶことがある。
風速 20m/s 身体を60度くらいに傾けないと立ってられない。
風速 25m/s 屋根瓦が飛ばされる。樹木が折れる。煙突が倒れる。

※風の吹き方は絶えず強弱の変動があり、瞬間風速は平均風速の1.5倍から3倍以上になる事があります。上記の風速はあくまでも目安として考え下さい。

返品・交換条件について

- 下記に該当する場合は返品・交換をお受けできません。 ※お客様のご都合でご返品の際は送料のご負担をお願い致します。
- ①お届けから8日以上経過した商品 ②お客様が一度ご使用になられた商品 ③お客様が破損・汚損された商品 ④内容物が揃っていない商品 ⑤特注商品、文字・ロゴ入れ商品
- 運送中の破損・汚損の場合
商品お届け時に破損・汚損していた場合、運送業者へお伝えください。運送業者から当社に連絡が入り次第、交換商品を発送致します。破損・汚損商品のご返却につきましては交換商品をお届け時に運送業者へお渡しください。
- 不備・不足等があった場合
商品の品質につきましては万全を期しておりますが、万一商品に不備や不足等があった場合、商品到着後7日以内にお買い上げの販売店までご連絡ください。販売店から当社に連絡が入り次第、交換商品・不足商品を発送致します。不備のあった商品のご返却につきましては交換商品をお届け時に運送業者へお渡しください。

弊社は安全を保証する SG マーク制度「イベント用テント」の登録工場です。

かんたんてんと®は製品の安全性と万が一欠陥によって発生した人身事故に対する補償まで、安心してご使用いただけます。

SGマークラベルについて
本品のフレーム・天幕には、左図のSGマークラベルが貼り付けられています。SGマークラベルと製造番号ラベルは剥がさないようにしてください。

SGマーク制度について
一般財団法人 製品安全協会では安全な製品として必要なSG基準に適合した製品のみSGマークを表示することを認め、万が一テントの欠陥によって発生した人身事故に対して補償をする制度です。

万一、事故が起きた場合は
SGマーク表示製品の欠陥により人身事故が生じた場合は一般財団法人製品安全協会が次の点について調査・製品試験・検討の上、損害賠償措置を実施します。
(1)SGマーク表示製品の欠陥があったかどうか。
(2)被害者の人身事故が、SGマーク表示製品の欠陥によって起きたかどうか。
(3)どの程度の損害が発生したか。

賠償措置の手続きについて

- (1)製品の欠陥により事故が起きた場合は、すぐに一般財団法人製品安全協会へ連絡してください。(03-5808-3303)
- (2)事故発生届等を提出していただきます。(原則として60日以内)
- (3)事故の状況を伺うとともに、事故品について欠陥があったかどうかの判断をするために必要な調査や試験を行います。
- (4)上記の申出内容や調査結果を検討して、賠償措置を実施するかどうかを決定して通知します。
- (5)賠償措置を実施することとなったときは、賠償措置実施請求書及び損害を立証する資料等を提出していただき、損害額の算定を行って示談を行うことになります。